



01.01.2016

www.kaldevostok.com

Арматура и Фитинги Резьбовые из Латуни
Технический Каталог



kalde[®]

ОПТИМАЛЬНЫЙ ВЫБОР



■ Почему Kalde?

Компания Kalde является одним из крупнейших в Европе производителем компонентов водопроводных систем, обладающим более чем 30-летним опытом в проектировании и создании высококачественных продуктов и комплексных решений для наших клиентов во всем мире.

Начало деятельности Kalde связано с производством продукции из латуни, занимающей сегодня одно из основных мест в производстве товаров, успешно конкурирующих на мировых рынках. Именно тогда зародились традиции качества, выведшие компанию в мировые лидеры.

В настоящее время наша продукция экспортируется в более чем 30 стран мира, включая Германию, Австрию, Венгрию, Румынию, Грецию, Болгарию, Россию, Украину, Египет, Сирию, Ливан ...

Компания Kalde располагает производственной базой в нескольких странах, опытными инженерными кадрами, обеспечивающими проектирование, испытания и внедрение в производство новых продуктов.

Наша система менеджмента качества сертифицирована ISO 9001:2008.

Мы производим широкую линейку продуктов трубопроводных систем, включающую трубы и фитинги из полипропилена, металлопластиковые трубы, резьбовые латунные фитинги, пресс-фитинги, трубы PE-X, а также коллекторы и радиаторы. На продукцию компании выданы международные сертификаты соответствия от ведущих институтов таких, как SKZ - Германия и AENOR - Испания.

Мы гордимся нашими высококачественными продуктами и многолетней отработанной практикой деловых отношений...

Kalde была основана в 1977 году четырьмя молодыми инженерами, которые были ориентированы на предоставление самого лучшего сервиса своим клиентам. Эта цель неизменно находится в центре нашей миссии, которая состоит в предоставлении нашим клиентам расширяющегося спектра высококачественных продуктов и решений, создаваемых через непрерывные исследования и инновации.

Мы стремимся развивать и укреплять долгосрочные партнерские отношения и тесное сотрудничество с нашими клиентами и поставщиками, создавать интегрированные решения совместной работы.

Благодаря опытному руководству, команде из более чем 1500 профессиональных сотрудников, организованных в ориентированные на сегменты рынка бизнес-группы, мы оперативно принимаем решения и реализуем проекты в пользу наших бизнес-партнеров и клиентов по всему миру.

**Поэтому Kalde является лучшим выбором для наших клиентов по всему миру.
Kalde - факторы успеха**

- Неизменно высококачественная продукция на протяжении десятилетий.
- Использование наиболее эффективных методов производства.
- Продукция, которая отвечает высоким требованиям самого взыскательного клиента.
- Компания, проверенная временем.
- Ответственная команда из полутора тысяч человек.
- Максимально качественное обслуживание клиента.
- Долгосрочные успешные отношения с каждым клиентом.

■	ЗАПОРНО-РЕГУЛИРУЮЩАЯ АРМАТУРА	5
	КРАНЫ ШАРОВЫЕ ГАЗОВЫЕ	6
	КРАНЫ ШАРОВЫЕ	10
	ВЕНТИЛИ РАДИАТОРНЫЕ	22
	ВЕНТИЛИ	26
■	ФИТИНГИ ЛАТУННЫЕ РЕЗЬБОВЫЕ	29
	ФИТИНГИ ЛАТУННЫЕ РЕЗЬБОВЫЕ	30
	ФИЛЬТРЫ МЕХАНИЧЕСКОЙ ОЧИСТКИ	48
	ОБРАТНЫЙ КЛАПАН С МЕТАЛЛИЧЕСКИМ СЕДЛОМ	50
	ОБРАТНЫЙ КЛАПАН ГОРИЗОНТАЛЬНЫЙ ПРОВЕРОЧНЫЙ	51
	КОЛЛЕКТОР	52



Запорно-Регулирующая Арматура

• КРАНЫ ШАРОВЫЕ ГАЗОВЫЕ

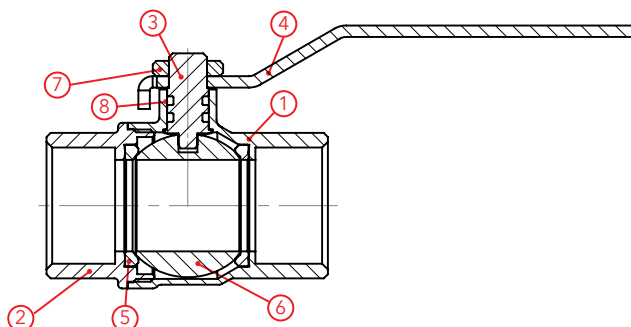

№	Наименование	Материал
1	Корпус	Латунь CW617N никелированная
2	Деталь корпуса	Латунь CW617N никелированная
3	Шток	Латунь CW614N
4	Алюминиевая ручка / Стальная ручка	Алюминий / Сталь St37 оцинкованная
5	Уплотнение седельное	PTFE
6	Шаровой затвор	Латунь CW617N никелированная
7	Самоконтрящаяся гайка	Сталь St37 оцинкованная
8	Уплотнение штока	NBR

Рабочая температура	Максимальное рабочее давление	Применение
°C	МОР (Bar)	системы природного газоснабжения; системы сжиженного углеводородного газа (СУГ); системы сжатого воздуха
-20.....+60	0,5	

Краны шаровые газовые.

Инструкции по монтажу и эксплуатации

1. Перед установкой крана трубопровод должен быть очищен от окалины, ржавчины, песка, гравия, грязи и пр.
 2. Сначала смонтируйте кран с одной стороны, затем подсоедините трубопровод с другой таким образом, чтобы на трубопроводе не возникло напряжение на растяжение.
 3. Длина резьбы на трубе/фитинге при подключении крана должна быть короче резьбы присоединяемой части крана. Для соединения трубы и крана сделайте следующее: закройте кран, наверните кран на трубу и затяните, используя гаечный ключ. При герметизации соединения не используйте чрезмерно тефлоновую ленту и льняную подмотку, поскольку это может вызвать напряжение в месте соединения и корпус крана может лопнуть. Запрещается подсоединять к крану трубы с конической резьбой.
 4. Доставать кран из заводской упаковки непосредственно перед монтажом.
 5. Применяйте усилия для поворота ручки крана для закрытия/открытия, пока ручка не упрется в ограничитель.
 6. В системах сжатого воздуха, природного газа, сжиженного углеводородного газа используются краны только с рукояткой желтого цвета.
 7. Допустимы только 2 рабочих положения крана: полностью открытое и полностью закрытое.
 8. При монтаже и демонтаже крана используйте рожковый гаечный ключ. Не воздействуйте на корпус крана с чрезмерным усилием.
 9. Все детали крана имеют гарантию 2 (два) года. В случае неисправности кран будет заменен бесплатно в течение всего гарантийного срока. Сохраняйте гарантийный талон до конца гарантийного срока.
 10. Изделия с неисправностями, возникшими из-за несоблюдения данной инструкции, не подлежат замене по гарантии.
 11. Показатель максимального рабочего давления для газовых кранов Kalde имеет значение 0,5 Bar. Рабочий интервал температур от -20°C до +60°C. Не допускается использование кранов при более высоком давлении и вне указанного температурного диапазона.
 12. При установке крана необходимо учитывать местные нормы и правила.
- Примечание: После завершения установки проверьте кран на наличие протечек с помощью мыльной пены. Не используйте кран, если он негерметичен.
- Использование фильтров механической очистки защищает кран от поломки.

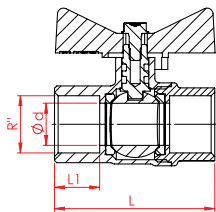

Кран шаровой для газа ВВ ручка "бабочка"

Код	R''	L	L1	Ød
KV1600	1/2"	53.5	15	14
KV1601	3/4"	62	16.5	19
KV1602	1"	73.8	18.5	24
KV1603	1 1/4"	84.5	21.5	30

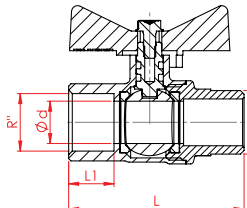

Кран шаровой для газа НВ ручка "бабочка"

Код	R''	L	L1	Ød
KV1700	1/2"	54.5	15	14
KV1701	3/4"	64.5	16.5	19
KV1702	1"	74.5	18.5	24
KV1703	1 1/4"	85	21.5	30

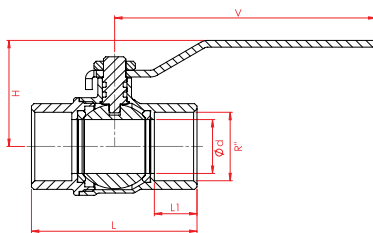

Кран шаровой для газа ВВ ручка "рычаг"

Код	R"	L	L1	Ød	H	V
KV2400	1/2"	53.5	15	14	33.7	89
KV2401	3/4"	62	16.5	19	37.7	89
KV2402	1"	73.8	18.5	24	47.3	116.5
KV2403	1 1/4"	84.5	21.5	30	52.3	116.5
KV2404	1 1/2"	98	21.5	40	65	124.5
KV2405	2"	117	26	50	72	124.5

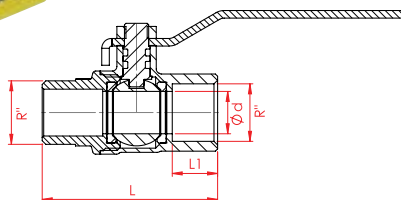

Кран шаровой для газа НВ ручка "рычаг"

Код	R"	L	L1	Ød
KV2500	1/2"	54.5	15	14
KV2501	3/4"	64.5	16.5	19
KV2502	1"	74.5	18.5	24
KV2503	1 1/4"	85	21.5	30
KV2504	1 1/2"	101	21.5	40
KV2505	2"	118	26	50

• КРАНЫ ШАРОВЫЕ

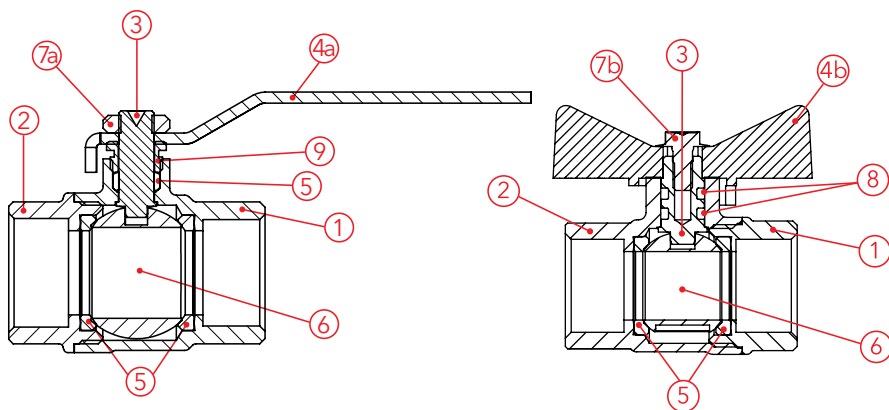

№	Наименование	Материал
1	Корпус	Латунь CW617N никелированная
2	Деталь корпуса	Латунь CW617N никелированная
3	Шток	Латунь CW614N
4a	Ручка "рычаг"	Сталь St37 оцинкованная
4b	Ручка "бабочка"	Алюминий
5	Уплотнение седельное	PTFE
6	Шаровой затвор	Латунь CW614N никелированная
7a	Самоконтрящаяся гайка	Сталь St37 оцинкованная
7b	Самоконтрящийся винт	Сталь St37 оцинкованная
8	Уплотнение штоковое	EPDM
9	Герметизирующая гайка	Латунь CW614N

Рабочая температура	Давление	Применение
°C	PN (Bar)	Шаровые краны предназначены для систем водоснабжения, отопления, кондиционирования, систем сжатого воздуха, систем промышленных трубопроводов с жидкостями неагрессивными для материалов крана
-10.....+100	25 - 40	

Зависимость рабочего давления от температуры

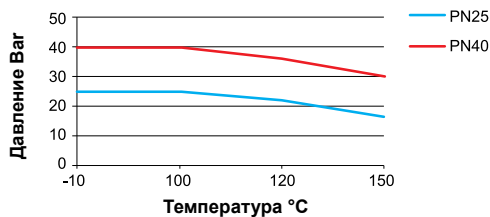

Диаметр резьбы, G	Номинальное давление, Bar	Испытательное давление, Bar	Максимальное рабочее давление, Bar			
			100°C	120°C	150°C	180°C
1/2"	40	60	40	36	30	24
3/4"	40	60	40	36	30	24
1"	40	60	40	36	30	24
1 1/4"	25	38	25	21,8	16,5	11,3
1 1/2"	25	38	25	21,8	16,5	11,3
2"	25	38	25	21,8	16,5	11,3

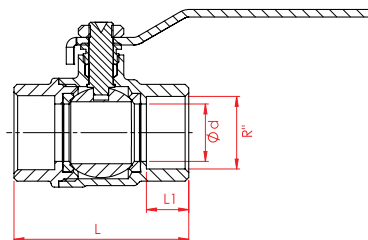

Кран шаровой ВВ полнопроходной ручка "рычаг"

Код	R"	L	L1	Ød
KV1900	1/2"	47.5	12	14
KV1901	3/4"	53	13	19
KV1902	1"	69	16.5	24
KV1903	1 1/4"	78.5	18	30
KV1904	1 1/2"	96	21	40
KV1905	2"	108	22	50

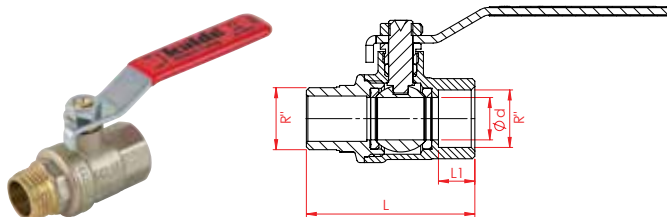

Кран шаровой НВ полнопроходной ручка "рычаг"

Код	R"	L	L1	Ød
KV2000	1/2"	55.5	12	14
KV2001	3/4"	65.5	13	19
KV2002	1"	76	16.5	24
KV2003	1 1/4"	85	18	30
KV2004	1 1/2"	102	21	40
KV2005	2"	117.5	22	50

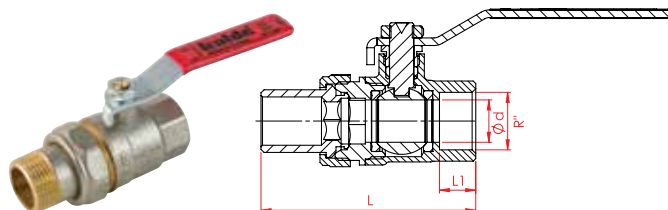

Кран шаровой НВ полнопроходной соединение "американка", ручка "рычаг"

Код	R"	L	L1	Ød
KV2100	1/2"	76	12	14
KV2101	3/4"	83	13	19
KV2102	1"	96.8	16.5	24
KV2103	1 1/4"	107.5	18	30

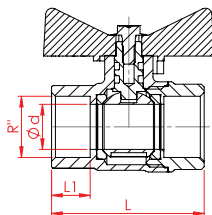

Кран шаровой ВВ полнопроходной ручка "бабочка"

Код	R''	L	L1	Ød
KV1300	1/2"	47.6	12	14
KV1301	3/4"	53	13	19
KV1302	1"	69	16.5	24
KV1303	1 1/4"	78.7	18	30

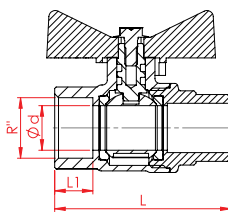

Кран шаровой НВ полнопроходной ручка "бабочка"

Код	R''	L	L1	Ød
KV1200	1/2"	55.5	12	14
KV1201	3/4"	65.5	13	19
KV1202	1"	76	16.5	24
KV1203	1 1/4"	85	18	30

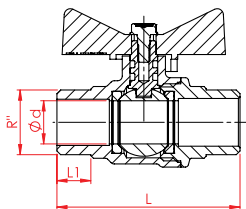

Кран шаровой НН полнопроходной ручка "бабочка"

Код	R''	L	L1	Ød
KV2200	1/2"	59.5	11	14
KV2201	3/4"	72.3	13	19
KV2202	1"	79	15	24

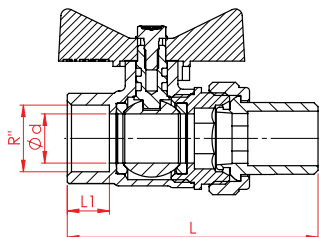

Кран шаровой НВ полнопроходной соединение "американка", ручка "бабочка"

Код	R''	L	L1	Ød
KV1400	1/2"	76.6	12	14
KV1401	3/4"	83	13	19
KV1402	1"	96.8	16.5	24
KV1403	1 1/4"	107.5	16.5	30

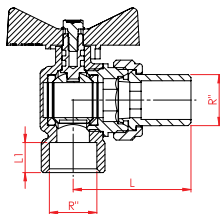

Кран шаровой НВ угловой полнопроходной, соединение "американка", ручка "бабочка"

Код	R"	L	L1
KV1500	1/2"	47.2	12
KV1501	3/4"	55.5	14

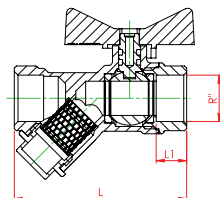

Кран шаровой ВВ с сетчатым фильтром полнопроходной, ручка "бабочка"

Код	R	L	L1
KV3300	1/2"	70.6	12.5

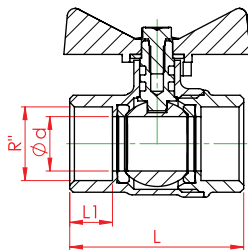

Кран шаровой ВВ полнопроходной ручка "бабочка" эконом.

Код	R''	L	L1	Ød
KV4000	1/2"	45	11	14
KV4001	3/4"	53	12	19
KV4002	1"	63.5	14	24

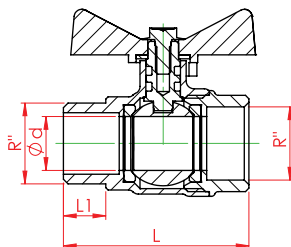

Кран шаровой НВ полнопроходной ручка "бабочка" эконом.

Код	R''	L	L1	Ød
KV4100	1/2"	48.2	11	14
KV4101	3/4"	54	12	19
KV4102	1"	65	13.5	24

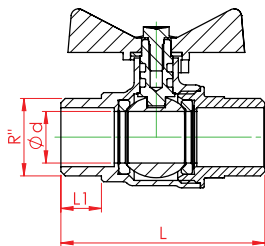

Кран шаровой НН полнопроходной ручка "бабочка" эконом.

Код	R''	L	L1	Ød
KV4600	1/2"	55.4	11	14
KV4601	3/4"	59.5	12	19
KV4602	1"	73	13.5	24

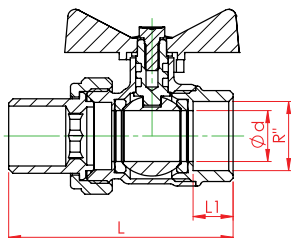

Кран шаровой НВ полнопроходной соединение "американка", ручка "бабочка" эконом.

Код	R''	L	L1	Ød
KV4200	1/2"	65	11	14
KV4201	3/4"	74	12	19
KV4202	1"	88	13.5	24

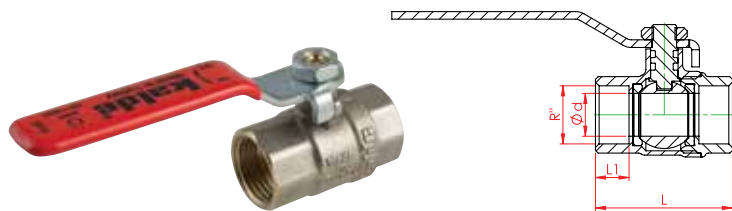

Кран шаровой ВВ полнопроходной ручка "рычаг" эконом.

Код	R"	L	L1	Ød
KV4300	1/2"	45	11	14
KV4301	3/4"	53	12	19
KV4302	1"	63.5	14	24



Кран шаровой НВ полнопроходной ручка "рычаг" эконом.

Код	R"	L	L1	Ød
KV4400	1/2"	48.2	11	14
KV4401	3/4"	54	12	19
KV4402	1"	65	13.5	24

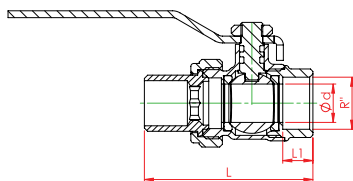

Кран шаровой НВ полнопроходной соединение "американка", ручка "рычаг" эконо.

Код	R"	L	L1	Ød
KV4500	1/2"	65	11	14
KV4501	3/4"	74	12	19
KV4502	1"	88	13.5	24

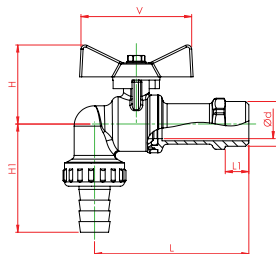

Кран шаровой H со штуцером для шланга ручка "бабочка"

Код	R"	L	L1	Ød	H	H1	V
KV2300	1/2"	77	12	14	40.3	49.5	50
KV2301	3/4"	78	13	14	40.3	49.5	50

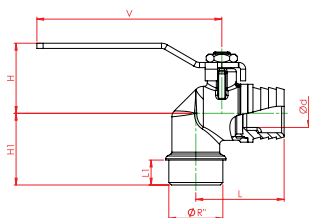

Кран шаровой H со штуцером для шланга ручка "рычаг"

Код	R"	L	L1	Ød	H	H1	V
KV3400	3/4"	42.5	12	14	33.7	34.5	59

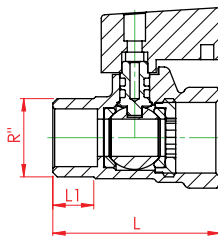

Кран шаровой НВ мини

Код	R''	L	L1
KV1800	1/2"	45	11
KV1801	1/2"	45	11

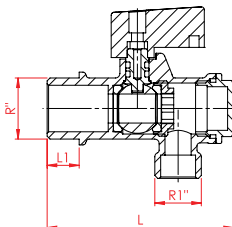

Кран шаровой НН угловой с сетчатым фильтром

Код	R''	R1''	L	L1
KV2600	1/2"	3/8"	64	11

• ВЕНТИЛИ РАДИАТОРНЫЕ

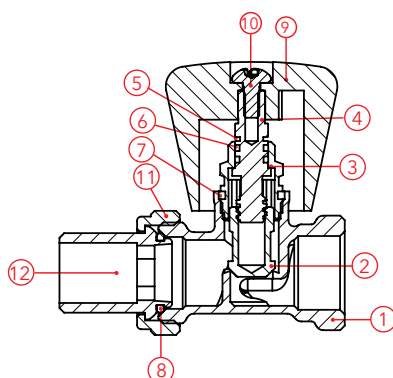
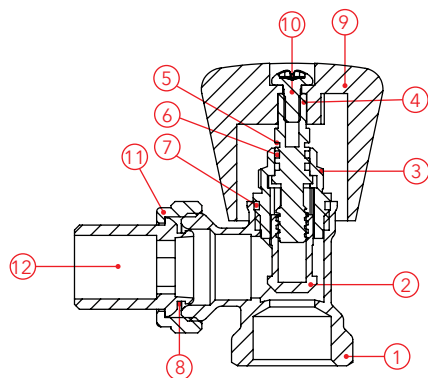

№	Наименование	Материал
1	Корпус	Латунь CW617N никелированная
2	Затвор	Латунь CW614N
3	Корпус для штока	Латунь CW614N
4	Шток	Латунь CW614N
5	Стопорное кольцо	Латунь CW614N
6	Уплотнительное кольцо штока	EPDM
7	Уплотнительное кольцо муфты	EPDM
8	Уплотнительное кольцо разъемного соединения	EPDM
9	Ручка вентиля	ABS
10	Самоконтрящийся винт	Сталь St37 оцинкованная
11	Накидная гайка полусгона	Латунь CW617N никелированная
12	Полусгон	Латунь CW617N никелированная

Рабочая температура	Давление	Применение
°C	PN (Bar)	Радиаторные вентили предназначены для плавного ручного регулирования поступления теплоносителя в радиатор.
-20.....+120	10	

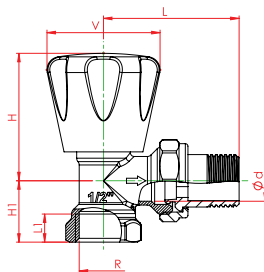

Клапан регулировочный (радиаторный) НВ угл. соединение "американка"

Код	R"	L	L1	Ød	H	H1	V
KV2900	1/2"	53.5	10	16	53	24	40
KV2901	3/4"	57.2	12	16	54.2	26	44

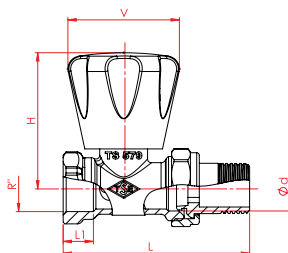

Клапан регулирующий (радиаторный) НВ прямой соединение "американка"

Код	R"	L	L1	Ød	H	V
KV3000	1/2"	74.5	10	17	58	40
KV3001	3/4"	79.5	12	17	63.7	44

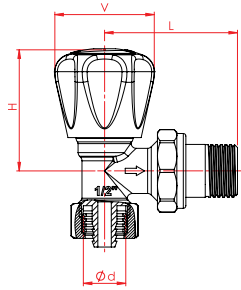

**Клапан регулирующий (радиаторный)
PE-X угловой соединение "американка"**

Код	R"	L	Ød	H	V
KV3100	1/2"	55	17	51	40

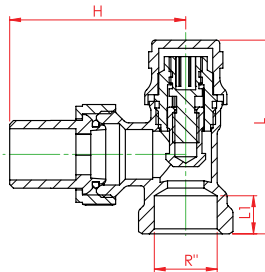

**Клапан настроечный (отсечной)
НВ угловой соединение "американка"**

Код	R"	L	L1	H
KV3500	1/2"	50	12	53

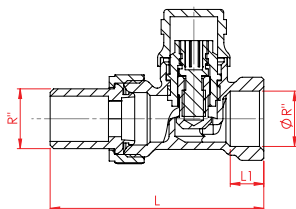

Клапан настроечный (отсечной) НВ прямой соединении "американка"

Код	R"	L	L1
KV3600	1/2"	73	11.5

Запорно-регулирующая арматура. Инструкции по монтажу, эксплуатации и техническому обслуживанию.

1. Перед установкой крана/вентиля трубопровод должен быть очищен от окалины, ржавчины, песка, гравия, грязи и пр.

2. Сначала смонтируйте кран/вентиль с одной стороны, затем подсоедините трубопровод с другой таким образом, чтобы на трубопроводе не возникло напряжение на растяжение.

3. Длина резьбы на трубе/фитинге при подключении крана/вентиля должна быть короче резьбы присоединяемой части крана. Для соединения трубы и крана сделайте следующее: закройте кран, наверните кран на трубу и затяните, используя гаечный ключ. При герметизации соединения не используйте чрезмерно тефлоновую ленту и лен, поскольку это может вызвать напряжение в месте соединения и корпус крана может лопнуть. Запрещается подсоединять к крану/вентилю трубы с конической резьбой.

4. Доставать кран/вентиль из заводской упаковки непосредственно перед монтажом.

5. Применяйте усилия для поворота ручки крана для закрытия/открытия, пока ручка не упрется в ограничитель.

6. Для использования в водопроводных (жидкостных) системах применяются краны с рукояткой красного цвета.

7. Допустимы только 2 рабочих положения

крана: полностью открытое и полностью закрытое.

8. При монтаже и демонтаже крана используйте рожковый гаечный ключ. Не воздействуйте на корпус крана с чрезмерным усилием.

9. Все детали кранов и вентилей имеют гарантию 2 (два) года. В случае неисправности кран/вентиль будет заменен бесплатно в течение всего гарантийного срока. Сохраняйте гарантийный талон до конца гарантийного срока.

10. Изделия с неисправностями, возникшими из-за несоблюдения данной инструкции, не подлежат замене по гарантии.

11. Эксплуатация кранов и вентилей не допускается за пределами превышающими значения рабочего давления и диапазона температур указанных в данном техническом каталоге.

12. При установке крана необходимо учитывать местные нормы и правила. Примечание: После завершения установки проверьте кран на наличие протечек для жидких сред, для газообразной среды проверьте герметичность с помощью мыльной пены. Не используйте кран, если он негерметичен.

Использование фильтров механической очистки защищает кран от поломки.

• ВЕНТИЛИ

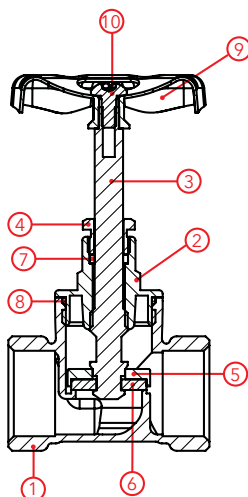

№	Наименование	Материал
1	Корпус	Латунь CW617N никелированная
2	Корпус для штока	Латунь CW617N никелированная
3	Шток	Латунь CW614N никелированная
4	Герметизирующая гайка	Латунь CW614N никелированная
5	Золотник	Латунь CW614N
6	Уплотнение золотника	EPDM
7	Уплотнение штока	EPDM
8	Уплотнение для корпуса штока	EPDM
9	Ручка	Сталь St37 оцинкованная
10	Самоконтрящийся винт	Сталь St37 оцинкованная

Рабочая температура	Давление	Применение
°C	PN (Bar)	Для установки в системах горячего и холодного водоснабжения.
-20.....+100	25 - 40	

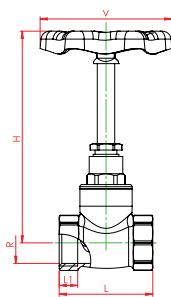

Вентиль ВВ

Код	R"	L	L1	H	V
KV2700	1/2"	48	11	101	60
KV2701	3/4"	56	12	101	60
KV2702	1"	70	14	101	60

Report No: 130	Company Name: Kalde Klima Orta Basıncı Fittings ve Valf San. A.Ş.
Report Date: 12.05.2014	Sampling Date: 10.04.2014
References: ISO 8659, EN 13547	Sample: "K", PN 40 Brass Ball Valve For Water

TEST RESULTS

The resistance of sample to internal pressure was measured after applying on-off valve test (1 million cycles) according to ISO 8659 and EN 13547 standards.

Standard	Property	Number of Cycles	Testing Medium
ISO 8659	On-Off Valve Test	1 million	-
EN 13547	Internal Pressure Resistance Test	-	Water-Air

Testing Conditions for Internal Pressure Resistance:

Description of the Test Conditions	Tightness	Ball	Valve end	Test Pressure (bar)	Time (second)	Result
1	Ball	Close	Open	60	60	OK
2	Shaft and Cover	Partially Open	Close	60	60	OK

Result:

According to the analysis results given above; the "PN 40 Brass Ball Valve For Water" sample was found to fulfill the expected performance characteristics after 1 million times valve on-off cycle. After applying on-off cycles to the same sample, the "PN 40 Brass Ball Valve For Water" was exposed to internal pressure and found to be providing the required internal pressure resistance.

ANALYSTS

: Asst. Prof. Dr. E. Hilal MERT

Prof. Dr. Hüseyin YILDIRIM

HEAD of the DEPARTMENT

: Prof. Dr. Hüseyin YILDIRIM



Выпускаемая продукция Kalde проходит все необходимые испытания согласно международных и европейских норм. По международному ISO 8659 и европейскому EN 13547 стандартам шаровой кран Kalde 3/4" PN40 прошел тест на 1 000 000 (1 миллион) циклов "открыто-закрыто" и давление в 60 Бар (вода-воздух). Испытанный образец успешно прошел тест и был пригоден для дальнейшей использования. Акт испытания предоставлен уполномоченным органом тестирования в Университете г. Ялова.



Фитинги Латунные Резьбовые

• ФИТИНГИ ЛАТУННЫЕ РЕЗЬБОВЫЕ

Наименование	Материал
Корпус	Латунь CW617N никелированная
Резьбовое соединение фитингов	EN ISO 228-1
<p>Латунные резьбовые фитинги предназначены для создания разъемных резьбовых соединений на трубопроводах питьевого, холодного, горячего водоснабжения, отопления, в трубопроводах для сжатого воздуха, для транспортировки технических газов и жидкостей, неагрессивных к материалам фитингов.</p> <p>Диапазон рабочих температур Максимальное рабочее давление 25 - 40 Bar. Интервал температур рабочей среды для жидкостей от -10 ° C до +100 ° C.</p>	

Резьбовые фитинги. Инструкции по монтажу и эксплуатации.

1. Будьте внимательны, не используйте чрезмерное количество тефлоновой ленты и льна для уплотнения резьбовых соединений. Это может привести к разрушению фитинга.
2. Максимальное рабочее давление 25 - 40 Bar. Интервал температур рабочей среды для жидкостей от -10 ° C до +100 ° C.
3. При установке резьбовых фитингов необходимо учитывать местные нормы и правила.

После завершения установки проверьте фитинги на наличие протечек для жидких сред и с помощью мыльной пены для газообразных. Не используйте фитинги, если они негерметичны.

Диаметр резьбы, G	Номинальное давление, Bar	Испытательное давление, Bar	Максимальное рабочее давление, Bar			
			100°C	120°C	150°C	180°C
1/2"	40	60	40	36	30	24
3/4"	40	60	40	36	30	24
1"	40	60	40	36	30	24
1 1/4"	25	38	25	21,8	16,5	11,3
1 1/2"	25	38	25	21,8	16,5	11,3
2"	25	38	25	21,8	16,5	11,3

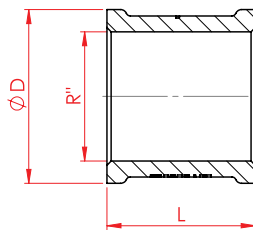

Муфта ВВ

Код	R''	L	ØD
KF3500	1/2"	29	28.5
KF3501	3/4"	31	35
KF3502	1"	35	41
KF3503	1 1/4"	40	51.5
KF3504	1 1/2"	42	58
KF3505	2"	48	69

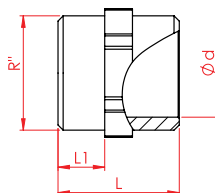

Ниппель НН

Код	R''	L	L1	Ød
KF3700	1/2"	28	10.5	14.5
KF3701	3/4"	31	12	20
KF3703	1"	35	13.5	25
KF3704	1 1/4"	40.5	16	34
KF3705	1 1/2"	43	17	40
KF3706	2"	44	17	50

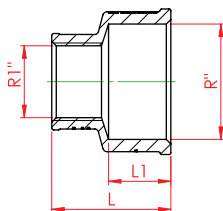

Муфта переходная ВВ

Код	R"	R1"	L	L1
KF3600	1/2"	3/8"	27.5	14
KF3601	3/4"	1/2"	27.5	13
KF3602	1"	1/2"	31.5	15
KF3603	1"	3/4"	32	15
KF3604	1 1/4"	1/2"	32	15
KF3605	1 1/4"	3/4"	32	15
KF3606	1 1/4"	1"	33	15
KF3611	1 1/2"	1"	37.5	19
KF3607	1 1/2"	1 1/4"	36.5	17.5
KF3608	2"	1"	36	17.5
KF3609	2"	1 1/4"	40.5	18.5
KF3610	2"	1 1/2"	40.5	18.5

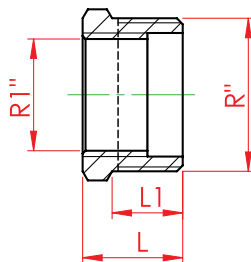

Футорка НВ

Код	R''	R1''	L	L1
KF3801	1/2"	1/4"	18	15
KF3802	1/2"	3/8"	18	15
KF3803	3/4"	1/2"	18	15
KF3804	1"	1/2"	25	21
KF3805	1"	3/4"	25	21
KF3806	1 1/4"	1/2"	24.5	16
KF3807	1 1/4"	3/4"	24.5	16
KF3808	1 1/4"	1"	24.5	16
KF3809	1 1/2"	1/2"	24.5	15
KF3810	1 1/2"	3/4"	24.5	15
KF3811	1 1/2"	1"	24.5	15
KF3812	1 1/2"	1 1/4"	24.5	15
KF3813	2"	1/2"	26	16
KF3814	2"	3/4"	26	16
KF3815	2"	1"	26	16
KF3816	2"	1 1/4"	26	16
KF3817	2"	1 1/2"	26	16

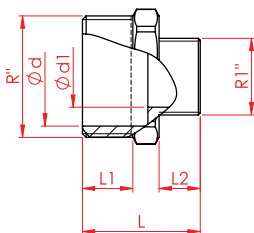

Ниппель переходной НН

Код	R"	R1"	L	L1	L2	Ød	Ød1
KF3902	1/2"	3/8"	26	11	9	16.5	12
KF3903	3/4"	1/2"	29	12	11	21	16.5
KF3904	1"	1/2"	31.5	13.5	11	26.5	16.5
KF3905	1"	3/4"	32.5	14	12	26.5	21.5
KF3906	1 1/4"	1/2"	35	16	11	34.5	16.5
KF3907	1 1/4"	3/4"	36	16	13	34.5	21.5
KF3908	1 1/4"	1"	37.5	16	13.5	34.5	26.5
KF3909	1 1/2"	1/2"	36	16.5	11	40.5	16.5
KF3910	1 1/2"	3/4"	39	16.5	12	40.5	21.5
KF3911	1 1/2"	1"	38.5	16.5	13.5	40.5	26.5
KF3912	1 1/2"	1 1/4"	41.5	16.5	16.5	40.5	35
KF3913	2"	1/2"	39	17	11	50.5	16.5
KF3914	2"	3/4"	43	17	12	50.5	21.5
KF3915	2"	1"	41.5	17	13.5	50.5	26.5
KF3916	2"	1 1/4"	42	17	14	50.5	35
KF3917	2"	1 1/2"	44.5	17	16.5	50.5	40.5

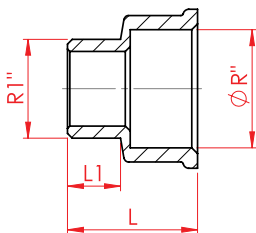

Переходник НВ

Код	R''	R1''	L	L1
KF3400	3/4"	1/2"	27	11
KF3401	1"	1/2"	30.5	11
KF3402	1"	3/4"	32.5	13
KF3403	1 1/4"	3/4"	32	13
KF3404	1 1/4"	1"	33	15
KF3405	1 1/2"	1"	35	15
KF3406	1/2"	3/8"	27	10
KF3407	1 1/4"	1/2"	32	11
KF3408	1 1/2"	1/2"	32	11
KF3409	1 1/2"	3/4"	34	13
KF3410	1 1/2"	1 1/4"	38	16
KF3411	2"	1"	39	15
KF3412	2"	1 1/4"	41	16
KF3413	2"	1 1/2"	42	18

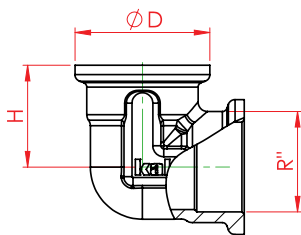

Угольник ВВ

Код	R"	H	$\varnothing D$
KF3200	1/2"	21.5	28.5
KF3201	3/4"	25.5	35
KF3202	1"	30.5	41
KF3203	1 1/4"	38	51.5
KF3204	1 1/2"	41	55
KF3205	2"	51	68

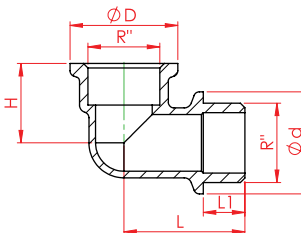

Угольник НВ

Код	R"	L	L1	H	$\varnothing D$	$\varnothing d$
KF3300	1/2"	32	11	21	28.5	27
KF3301	3/4"	38	13	25	35	31
KF3302	1"	45	15	29.5	41	39
KF3303	1 1/4"	53	16	37	51.5	50.5
KF3304	1 1/2"	59	19	41	58	56
KF3305	2"	73	22	51	69	68

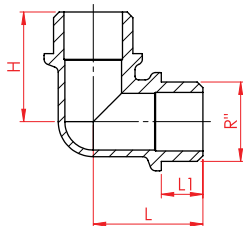

Угольник НН

Код	R''	L	L1	H
KF1300	1/2"	29	11	29
KF1301	3/4"	34.5	13	34.5
KF1302	1"	41	15	41

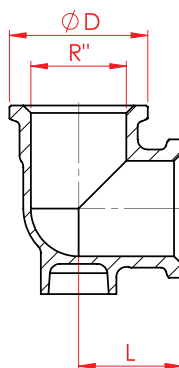

Угольник ВВ настенный (водорозетка)

Код	R''	L	ØD
KF4000	1/2"	20.5	28.5
KF4001	3/4"	25.5	35

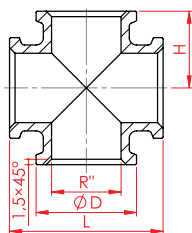

Крестовина ВВВ

Код	R''	ØD	Ød	L	H
KF1600	1/2"	28.5	23.5	43	21.5
KF1601	3/4"	35	29.5	51	25.5
KF1602	1"	41	37	61	30.5

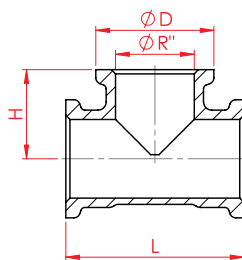

Тройник ВВВ

Код	R''	L	H	ØD
KF4200	1/2"	43	21.5	28.5
KF4201	3/4"	51	25.5	35
KF4202	1"	61	30.5	41
KF4203	1 1/4"	72	36	51.5
KF4204	1 1/2"	81	40.5	57.5
KF4205	2"	98	49	68.5

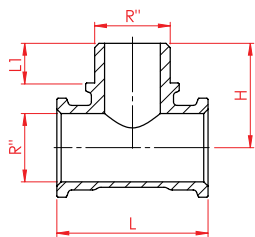

Тройник ВНВ

Код	R''	L	L1	H
KF1000	1/2"	42	11	29
KF1001	3/4"	52	12.5	34
KF1002	1"	61	15	41

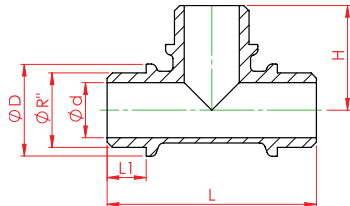

Тройник ННН

Код	R''	L	L1	ØD	Ød	H
KF1100	1/2"	59	11	27	16	29
KF1101	3/4"	67	12.5	31	21	33
KF1102	1"	82	15	39.5	26	41

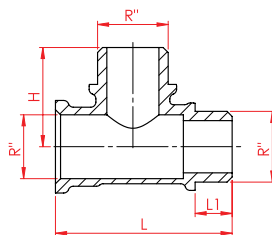

Тройник ННВ

Код	R''	L	L1	H
KF1400	1/2"	52.5	11	29.5

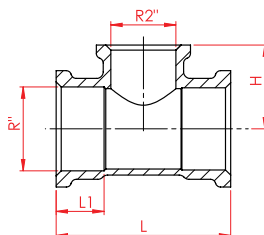

Тройник переходной ВВВ

Код	R''	R2''	L	L1	H
KF1500	3/4"	1/2"	51	14	24.5
KF1501	1"	1/2"	59	14	26.5
KF1502	1"	3/4"	59	14	28.5

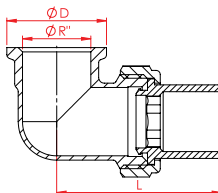

Соединение разъемное угловое НВ "американка"

Код	R"	L	ØD
KF4300	1/2"	57.87	28.5
KF4301	3/4"	58	35
KF4302	1"	68	41
KF4303	1 1/4"	76.2	51.5

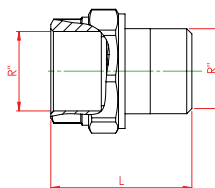

Соединение разъемное прямое НВ "американка"

Код	R"	L
KF4400	1/2"	44.5
KF4401	3/4"	49.5
KF4402	1"	54
KF4403	1 1/4"	62

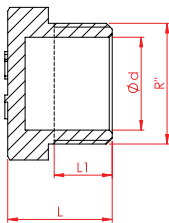

Заглушка Н

Код	R"	L	L1	Ød
KF4100	1/2"	18	10	16
KF4101	3/4"	17	12	21
KF4102	1"	20	14	25.5
KF4103	1 1/4"	23	16	33
KF4104	1 1/2"	24.5	16.5	41
KF4105	2"	25	17	52

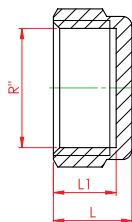

Заглушка В

Код	R"	L	L1
KF4506	3/8"	11	9
KF4500	1/2"	12.5	10
KF4501	3/4"	13	11
KF4502	1"	15	12.5
KF4503	1 1/4"	17	14.5
KF4504	1 1/2"	18	15
KF4505	2"	18	15.5

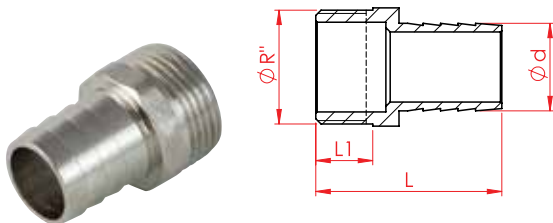

Штуцер для шланга Н

Код	R''	L	L1	Ød
KF4900	1/2"	36.5	11	12
KF4903	1/2"	36.5	11	14
KF4904	1/2"	36.5	11	16
KF4905	1/2"	36.5	11	18
KF4906	1/2"	36.5	11	20
KF4901	3/4"	40	11	20
KF4902	1"	46.5	13	25

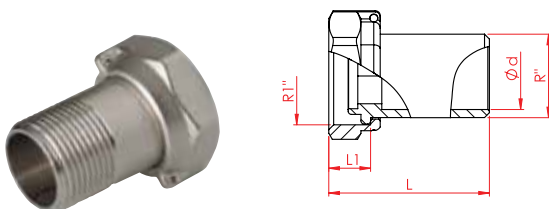

Полусгон НВ с накладной гайкой

Код	R''	R1''	L	L1	Ød
KF2700	3/4"	1"	50	13	21

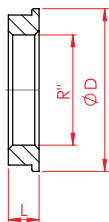

Контргайка

Код	R''	L	ØD
KF4600	1/2"	7.5	31
KF4601	3/4"	8.5	38
KF4602	1"	8.5	45
KF4603	1 1/4"	10	52.5
KF4604	1 1/2"	12	59.5
KF4605	2"	13	72.5

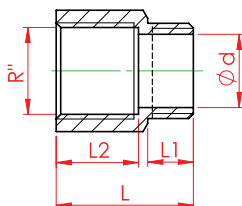

Удлинитель НВ шестигранный

Код	R''	L	L1	L2	Ød
KF1700	1/2"	20	10	8	16
KF1701	1/2"	25	15	13	16
KF1702	1/2"	30	20	18	16
KF1703	1/2"	35	25	23	16
KF1704	1/2"	40	30	28	16
KF1705	1/2"	50	40	38	16
KF1706	1/2"	60	50	48	16

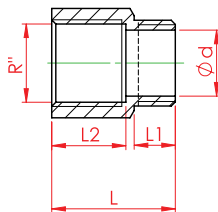

Удлинитель НВ хромированный

Код	R''	L	L1	L2	Ød
KF1800	1/2"	20	10	8	16
KF1801	1/2"	25	15	13	16
KF1802	1/2"	30	20	18	16
KF1803	1/2"	35	25	23	16
KF1804	1/2"	40	30	28	16
KF1805	1/2"	45	35	33	16
KF1806	1/2"	50	40	38	16
KF1807	1/2"	60	50	48	16

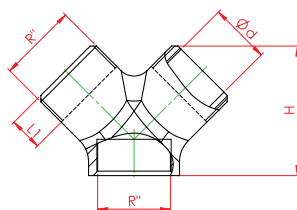

Развилка хромированная

Код	R''	L1	Ød	H
KF2900	3/4"	11	20	42.8

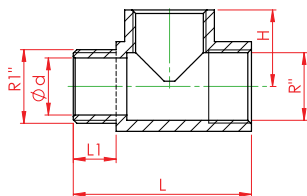

Тройник хромированный НВВ

Код	R"	R1	L	L1	Ød	H
KF2800	1/2"	1/2"	50	12	16	21.5

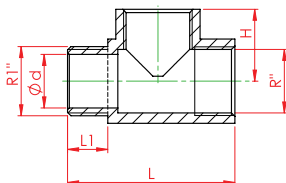

Тройник переходной НВВ

Код	R"	R1"	L	L1	Ød	H
KF2600	3/4"	3/4"	50	12	20	21
KF2601	3/4"	3/4"	50	12	20	21

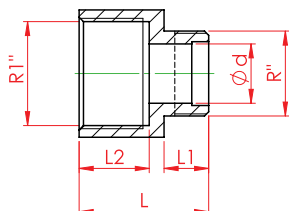

Переходник НВ хромированный

Код	R"	R1"	L	L1	L2	Ød
KF3000	1/2"	3/4"	30.5	10.5	16.5	14

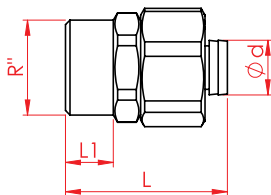

Соединитель с нар. Резьбой

Код	R''	L	L1	Ød
KF2500	1/2"	35.5	10.5	12

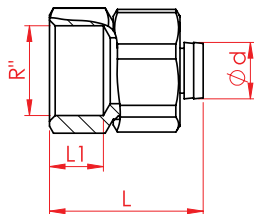

Соединитель с внутр. Резьбой

Код	R''	L	L1	Ød
KF2400	1/2"	32.5	11.4	12

• ФИЛЬТРЫ МЕХАНИЧЕСКОЙ ОЧИСТКИ

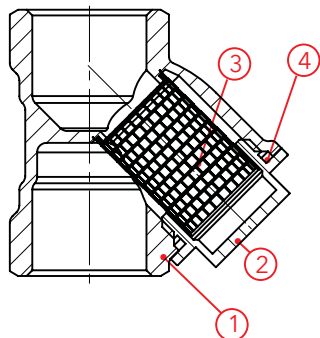

Фильтры механической очистки предназначены для улавливания твердых нерастворимых частиц (окалина, песок, ржавчина, известь и пр.) в системах трубопроводов горячего и холодного водоснабжения. Фильтры механической очистки предотвращают преждевременный износ сантехнического оборудования (краны, вентили, приборы учета, смесители, стиральные машины, котлы и пр.). При снятии пробки-заглушки предусмотрен доступ к фильтрующему элементу для удаления твердых частиц.

Фильтр может быть установлен в горизонтальном и вертикальном положении. Корпус и заглушка изготовлены из никелированной латуни марки CW617N путем горячего прессования. Заглушка имеет отверстие для пломбировки. Соединение заглушки и корпуса фильтра герметизировано уплотнительным кольцом EPDM. Фильтрующая способность - 150 мкм. Рабочее давление – 25 бар. Максимальная рабочая температура фильтруемой среды – 95 °С. Резьбовые соединения соответствуют стандарту EN 10226-1.

№	Наименование	Материал
1	Корпус	Латунь CW617N никелированная
2	Заглушка фильтра	Латунь CW617N никелированная
3	Фильтрующий элемент	Нержавеющая сталь AISI 304
4	Уплотнительное кольцо	EPDM

Данные фильтрующего элемента

Толщина проволоки	Диаметр ячеек
0,20 мм	450 мкм

Химический состав сетки фильтра из нержавеющей стали

	C	Si	Mn	P	S	Ni	Cr
Максимум	≤ 0,08	≤ 1	≤ 2	≤ 0,045045	≤ 0,03	8-10,5	18-20
Значение	0,063	0,51	1,18	0,029	0,006	8,01	18

Рабочая температура	Давление	Применение
°С	PN (Bar)	Для установки в системах трубопроводов горячего и холодного водоснабжения.
0.....+95	25	

Инструкция по монтажу механического фильтра

- При периодической ревизии фильтрующего элемента (сетки) поврежденное уплотнительное кольцо заглушки должно быть заменено на новое
- На резьбовых соединениях должен использоваться тефлоновый уплотнитель
- Перед установкой фильтра трубопровод должен быть очищен от заусенцев на резьбе, окалины, ржавчины, песка, гравия, грязи и пр.
- Для монтажа используйте предназначенный для этого инструмент
- При монтаже должно быть предусмотрено достаточно места для периодического обслуживания фильтра.
- Направление стрелки на корпусе фильтра должно совпадать с направлением потока.

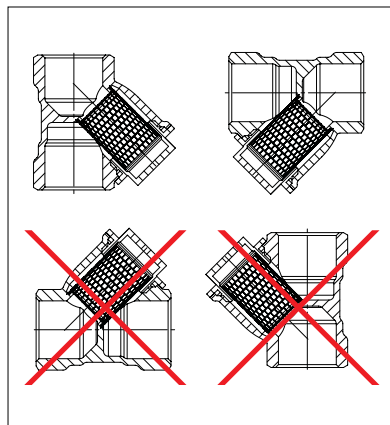

Фильтр может устанавливаться как в горизонтальном, так и в вертикальном положении, при этом заглушка фильтра должна быть направлена вниз. При направлении потока снизу-вверх, необходимо выполнить горизонтальный участок для правильной установки фильтра, иначе установка фильтра приведет к засорению нижнего отвода трубопровода.

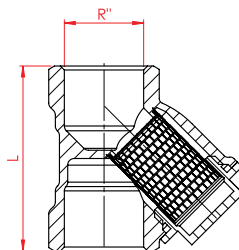

Фильтр ВВ механической очистки "грязевик"

Код	R"	L
KF4700	1/2"	46
KF4701	3/4"	56
KF4702	1"	70
KF4703	1 1/4"	84
KF4704	1 1/2"	98
KF4705	2"	114

• ОБРАТНЫЙ КЛАПАН С МЕТАЛЛИЧЕСКИМ СЕДЛОМ

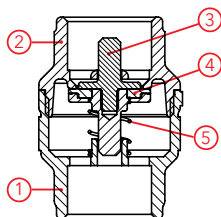

№	Наименование	Материал
1	Корпус	Латунь CW617N никелированная
2	Деталь корпуса	Латунь CW617N никелированная
3	Седло	CW617N
4	Уплотнитель седла	EPDM
5	Пружина	Нержавеющая сталь AISI 304

Рабочая температура	Давление	Применение
°C	PN (Bar)	Для установки в системах трубопроводов горячего и холодного водоснабжения.
0.....+95	10	

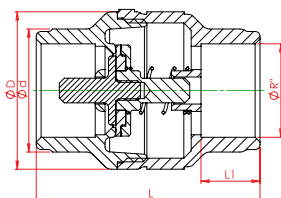

Обратный клапан ВВ с металлическим седлом

Код	R"	L	L1	ØD	Ød
KF4800	1/2"	45.5	12	32	25
KF4801	3/4"	47.5	13	37	33
KF4802	1"	58.5	16	46	41
KF4803	1 1/4"	61.5	17	56.5	53
KF4804	1 1/2"	66	18	65	58
KF4805	2"	76	20	74.5	71
KF4806	2 1/2"	90.5	24	95	91
KF4807	3"	96	26	111	103

• ОБРАТНЫЙ КЛАПАН ГОРИЗОНТАЛЬНЫЙ ПРОВЕРОЧНЫЙ

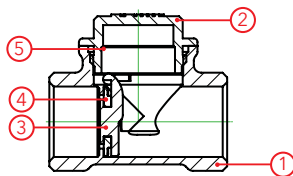

№	Наименование	Материал
1	Корпус	Латунь CW617N никелированная
2	Заглушка	Латунь CW617N никелированная
3	Диск	Латунь CW617N
4	Уплотнитель диска	EPDM
5	Уплотнительное кольцо заглушки	EPDM

Рабочая температура	Давление	Применение
°C	PN (Bar)	Для установки в системах трубопроводов горячего и холодного водоснабжения (в горизонтальном положении).
0.....+95	10	

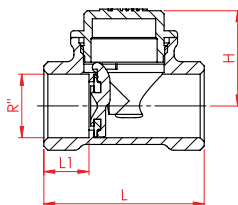

Обратный клапан ВВ горизонтальный проверочный

Код	R''	L	L1	H
KF3100	1/2"	48	13.5	28.5
KF3101	3/4"	56	14.5	34
KF3102	1"	66	16	41

• КОЛЛЕКТОР

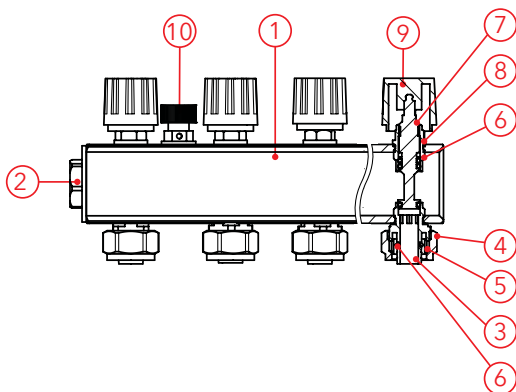

№	Наименование	Материал
1	Корпус	Латунь CW614N никелированная
2	Заглушка	Латунь CW617N никелированная
3	Штуцер нижний	Латунь CW614N никелированная
4	Гайка накидная	Латунь CW617N никелированная
5	Обжимное латунное кольцо	Латунь CW614N
6	Уплотнительное кольцо	EPDM
7	Шток	Латунь CW614N
8	Штуцер верхний	Латунь CW614N никелированная
9	Рукоятка	АБС-пластик
10	Клапан сброса воздуха	Латунь CW614N никелированная

Рабочая температура	Давление	Применение
°C	PN (Bar)	Системы отопления и системы сжатого воздуха
0.....+95	10	

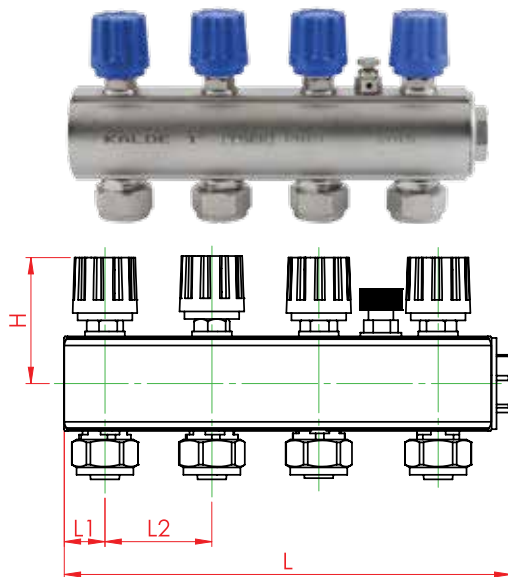

Коллектор с регулируемыми вентилями хол.

Код	Размер / мм.	L	L1	L2	H
3312-vhf-100216	1" - 2 x Ø16	94	22.5	43	50.7
3312-vhf-100316	1" - 3 x Ø16	137	22.5	43	50.7
3312-vhf-100416	1" - 4 x Ø16	180	22.5	43	50.7
3312-vhf-100516	1" - 5 x Ø16	266	22.5	43	50.7
3312-vhf-100616	1" - 6 x Ø16	309	22.5	43	50.7
3312-vhf-100716	1" - 7 x Ø16	352	22.5	43	50.7
3312-vhf-100816	1" - 8 x Ø16	395	22.5	43	50.7
3312-vhf-100916	1" - 9 x Ø16	438	22.5	43	50.7
3312-vhf-101016	1" - 10 x Ø16	524	22.5	43	50.7
3312-vhf-101116	1" - 11 x Ø16	567	22.5	43	50.7
3312-vhf-101216	1" - 12 x Ø16	610	22.5	43	50.7
3312-vhf-101316	1" - 13 x Ø16	653	22.5	43	50.7

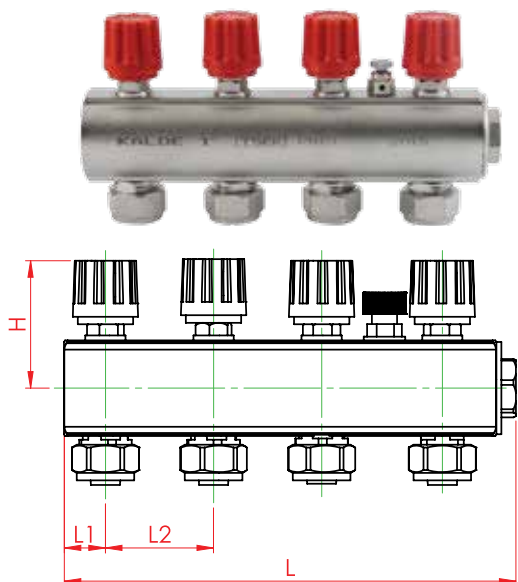

Коллектор с регулируемыми вентилями гор.

Код	Размер / мм.	L	L1	L2	H
3313-vhf-100216	1" - 2 x Ø16	94	22.5	43	50.7
3313-vhf-100316	1" - 3 x Ø16	137	22.5	43	50.7
3313-vhf-100416	1" - 4 x Ø16	180	22.5	43	50.7
3313-vhf-100516	1" - 5 x Ø16	266	22.5	43	50.7
3313-vhf-100616	1" - 6 x Ø16	309	22.5	43	50.7
3313-vhf-100716	1" - 7 x Ø16	352	22.5	43	50.7
3313-vhf-100816	1" - 8 x Ø16	395	22.5	43	50.7
3313-vhf-100916	1" - 9 x Ø16	438	22.5	43	50.7
3313-vhf-101016	1" - 10 x Ø16	524	22.5	43	50.7
3313-vhf-101116	1" - 11 x Ø16	567	22.5	43	50.7
3313-vhf-101216	1" - 12 x Ø16	610	22.5	43	50.7
3313-vhf-101316	1" - 13 x Ø16	653	22.5	43	50.7

Инструкция по установке шарового крана “американка” на коллектор

1 - Коллектор следует размещать таким образом, чтобы отверстие воздухоотводчика, логотип TSEK и надписи на коллекторе были спереди. При этом подключение к трубопроводу с нужной стороны обеспечивается перестановкой заглушки на противоположную сторону.

2 - При подключении шарового крана типа “американка” отделите от него полусгон с накидной гайкой и вкрутите его в коллектор, используя торцевую часть специального ключа из комплекта коллектора.

3 - Вставьте отвёртку в отверстие, имеющееся на ключе, и плотно прикрутите с её помощью полусгон с накидной гайкой к коллектору.

Примечание: при монтаже полусгона с накидной гайкой шарового крана на коллектор, герметичность обеспечивается с помощью кольцевой уплотнительной прокладки. По желанию монтажника, на резьбовом подсоединении полусгона шарового крана к корпусу коллектора может использоваться жидкостное уплотнение. Если для уплотнения резьбового соединения используется тефлоновая лента (фум), либо льняная подмотка, следует избегать их избыточности.

Рекомендации по монтажу труб к коллектору

1 - Сначала отрежьте трубу под прямым углом. Снимите зажимную гайку и латунное кольцо с нижнего ниппеля и наденьте на трубу. Выправьте конец трубы специальным инструментом. При монтаже трубы на штуцер ниппеля убедитесь, что уплотнительная кольцевая прокладка не выпала из ниппеля.

2 - Необходимо проконтролировать, чтобы кольцевая уплотнительная прокладка при подсоединении трубы к нижнему штуцеру была прочно установлена в положении под трубой, а также чтобы конец трубы максимально плотно сидел на штуцере.

3 - Далее надетое на трубу обжимное медное кольцо подведите к месту соединения трубы и коллектора. Закрутите накидную гайку на резьбу штуцера и с небольшим усилием затяните разводным ключом. Чрезмерное усилие при затяжке накидной гайки может привести к повреждению наружного слоя трубы. По завершении монтажа коллектора необходимо произвести тестирование под давлением на систему 6 Bar в течение 2-х минут (согласно стандарта TS9809). При отсутствии протечек коллектор готов к эксплуатации.

Примечание: Если к ключу, который специально прилагается к комплекту коллектора, при его использовании для подсоединения труб к нижним штуцерам коллектора, применять излишнюю нагрузку, он может деформироваться. Не рекомендуется его использование в других целях.

Гарантийные обязательства

Для металлических кранов «Kalde» монтируемых в водопроводных системах
(далее - Продукт или Продукты)

Продукты компании «Kalde Klima Orta Basinc Fittings ve Valf Sanayii A.S.» ("Kalde") производятся в соответствии с международными стандартами и соответствуют европейским нормам DIN. Эта ограниченная гарантия предусматривает, что, согласно следующим ограничениям; каждый продукт «Kalde» будет лишен дефектов в изготовлении и в материалах и будет соответствовать в спецификации Kalde для конкретного продукта. В течении пяти (5-ти) лет с даты покупки вы имеете исключительное право, заменить или отремонтировать дефектный продукт. Если Kalde не в состоянии отремонтировать или заменить, дефектный продукт, который, охватывается настоящей ограниченной гарантией, то Kalde обязано возместить цену покупки продукта в течении разумного времени.

Данная ограниченная гарантия охватывает только дефектов, которые возникают в результате нормальной эксплуатации, Kalde не несет ответственности за любые дефекты, которые были вызваны безнадзорностью, пренебрежением, злоупотреблением, насилием, плохим и неправильным обращением любого лица или любого другого кроме Kalde, включая но не ограничиваясь неправильной установкой или тестирования, недостатками конструкций или технические требования пользователя, неудовлетворительными приложениями, использовать в сочетании с несовместимыми материалами, контакт с агрессивными химическими веществами, в результате замораживания или перегрева жидкости в продукте и любой другой халатности или неправильного использования продукта. Данная ограниченная гарантия должна быть недействительной, если продукт будет функционировать должным образом в результате какого-нибудь форс-мажора (землетрясения, наводнение и т.д.). Данная ограниченная гарантия также специально исключает неисправности, или повреждения, полученные в результате пожара, герметизации пластифицированным винилом, ущерб, нанесенный ошибкой или небрежностью никому кроме Kalde или дефекты, которые вызвали любые продукты, которые были изменены физическим или юридическим лицом кроме Kalde. Продукты Kalde должны быть использованы в соответствии с инструкциями, нормами, правилами и стандартами, несоблюдение этих правил, аннулируют действие данной ограниченной гарантии. Kalde имеет единичное и абсолютное право решать, распространяется ли ограниченная гарантия на данный продукт.

Kalde должно иметь разумные сроки для ремонта или замены дефектного изделия, после определения того, что дефектный продукт действительно существует. Замена продуктов Kalde в рамках ограниченной гарантии будут произведена из новых и пригодных к эксплуатации работоспособных деталей. Гарантия относится к восстановленным или замененным изделиям на период оригинальной гарантии или девяносто дней с даты отгрузки восстановленного или замененного изделия, в зависимости от того, что продлится дольше. Для получения гарантии конечный пользователь должен предоставить счет покупки.

Полная ответственность Kalde для любого неисправного изделия ни в коем случае не должна превышать стоимость покупки для дефектного продукта. Kalde не дает никаких гарантий, выходящих за пределы данной ограниченной гарантии. Kalde специально отказывается от всех других гарантий, в отношении продуктов, включая любые подразумеваемые гарантии товарного состояния, пригодности, для конкретной цели или удовлетворительного качества. Ни при каких условиях Kalde или его поставщики не будут ответственными за прямые, косвенные, специальные, сопутствующие, карательные, несущественные или косвенные убытки. Никакое требование, иск или действие не должны быть выдвинуты против Kalde более чем через один год после того, как произошло событие связанное с предъявлением иска. Никакое дополнение или изменение какого-либо условия к этой ограниченной гарантии не являются обязательными для Kalde если не сделаны в письменной форме и не подписанные координационным советом Kalde Klima Orta Basing ve Valf Sanayii A.S..

Данная ограниченная гарантия толкуется и регулируется в соответствии с законодательством Турецкой Республики, без учета его коллизионных норм. Все споры, возникающие из, или касающийся данной ограниченной гарантии должны быть разрешены в Istanbul Merkez Mahkemeleri (Центральных Судах Стамбула), Турция. Kalde не дает никаких гарантий на изделия, проданные в США и Канаде.

ПРИМЕЧАНИЕ: Kalde несет ответственность по страховому полису ЭРГО А.Ш., которая предусматривает 2,000,000€BPO ежегодно, чтобы покрыть любую юридическую ответственность. Для страхования требуются процедуры, утвержденные на международном уровне. Этот страховой полис ответственности за качество выпускаемой продукции не включает в себя иски о возмещении убытков, сделанные в связи с прямой или косвенной продажей в страны, на которые были наложены эмбарго со стороны США или странами-членами ЕС (включая страны OFAC). Kalde оставляет за собой право запросить любые дополнительные документы, необходимые для утверждения возмещения ущерба.

Настоящий текст является переводом с английского языка. В случае противоречия положений в переведенном варианте положениям в оригинале на английском языке, оригинальный текст на английском языке имеет приоритетную силу.

Сертификаты на продукцию Kalde размещены на официальном сайте www.kaldevostok.com



+38 063 680 98 89
+38 066 109 11 59
+38 068 258 90 18

E-mail: kaldevostok@ukr.net

www.kaldevostok.com



ООО "Калде-Восток"
61161, Харьков,
ул. Минераловодская, 11